























ANALOGÍA PARTE - TODO

Llamamos relación de PARTE A TODO cuando una de las palabras expresa sólo una parte de la totalidad de un ser. Esta relación también puede presentarse en forma invertida, es decir, de TODO A PARTE.

PARTE	TODO		PARTE	TODO
		ASÍ COMO		
Suela es a zapato			Ventana es a _____	
		ASÍ COMO		
Proa es a _____			Rueda es a _____	
		ASÍ COMO		
Cuerno es a _____			Pico es a _____	
		ASÍ COMO		
Silla es a _____			Cuerpo es a _____	
		ASÍ COMO		
Botella es a _____			Serrucho es a _____	
		ASÍ COMO		
Libro es a _____			Avión es a _____	

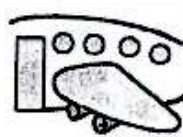

ANALOGÍA: PARTE – TODO



PRACTICA



PARTE

TODO

	
<i>Antena es a _____</i>	

PARTE



TODO

	
<i>Parlante es a _____</i>	

*ASÍ
COMO*



PARTE

TODO

	
<i>Ala es a _____</i>	

PARTE



TODO

	
<i>Cabeza es a _____</i>	

*ASÍ
COMO*



PARTE

TODO

	
<i>Pétalo es a _____</i>	



PARTE

TODO

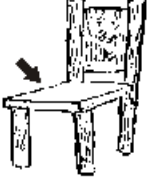

	
<i>Rama es a _____</i>	

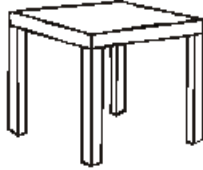

*ASÍ
COMO*

PARTE	TODO
	
Silla es a _____	

PARTE	TODO
	
Mesa es a _____	

ASÍ
COMO

PARTE	TODO
	
Bota es a _____	

PARTE	TODO
	
Correa es a _____	

ASÍ
COMO

Bote es a remo así como barco es a _____

Helicóptero es a hélice así como avión es a _____

Ave es a molleja así como hombre es a _____

Mano es a brazo así como pie es a _____

Cuerno es a toro así como pico es a _____

Sala es a casa así como aula es a _____

Pepa es a mango así como yema es a _____

Cara es a cabeza así como uña es a _____

Ala es a ave así como aleta es a _____

Cuerda es a guitarra así como tecla es a _____

Auricular es a teléfono así como asa es a _____

Horno es a cocina así como cama es a _____

Vestido es a mujer así como babero es a _____

PARTE

TODO

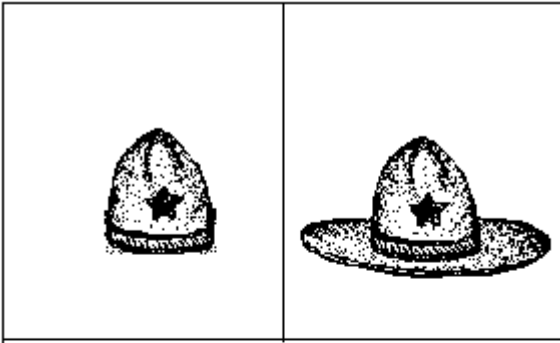

Copa es a sombrero

PARTE

TODO

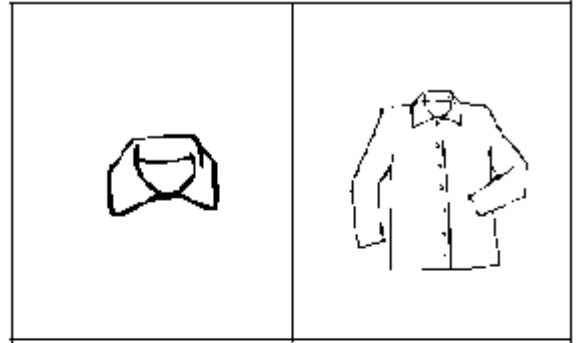

Cuello es a _____

ASÍ
COMO

PARTE

TODO

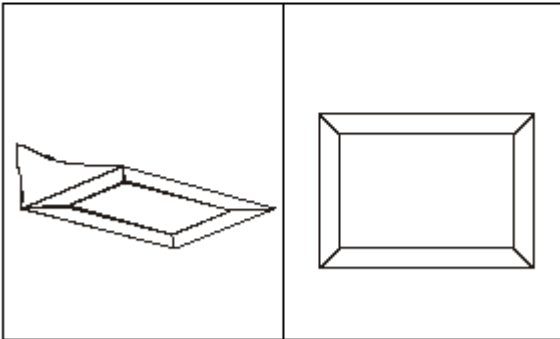

Marco es a cuadro

PARTE

TODO

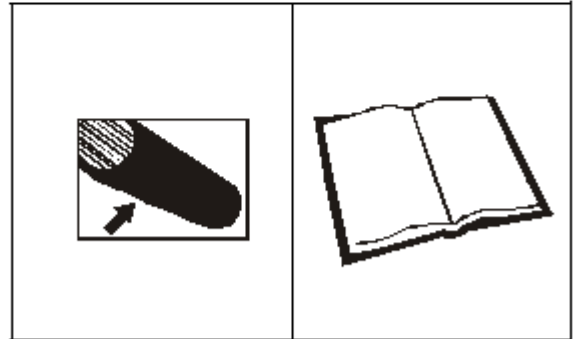

Lomo es a _____

ASÍ
COMO

Tímpano es a oído como arteria es a _____

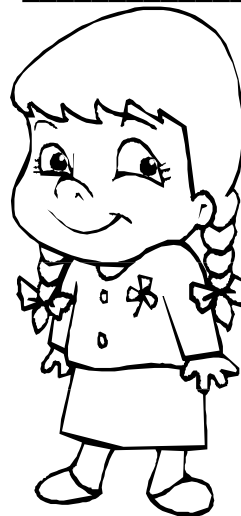

Pluma es a ave como aleta es a _____

Pedal es a bicicleta como estribo es a _____





ANALOGÍA GENTE - LUGAR

Esta relación se determina cuando el primer término señala al sujeto o agente y el segundo término al lugar donde se desenvuelve.

AGENTE	LUGAR
	
Enfermera es a Hospital	

ASÍ
COMO

AGENTE	LUGAR
	
Andinista es a	

AGENTE	LUGAR
	
Panadero es a	

ASÍ
COMO

AGENTE	LUGAR
	
Cocinero es a	

AGENTE

LUGAR

	
Secretaria es a	

ASÍ
COMO

AGENTE

LUGAR

	
Alumno es a	

AGENTE

LUGAR

	
Sacerdote es a	

ASÍ
COMO

AGENTE

LUGAR

	
Familia es a	

AGENTE



LUGAR

	
Minero es a	

ASÍ
COMO

AGENTE

LUGAR

	
Agricultor es a	

AGENTE

LUGAR

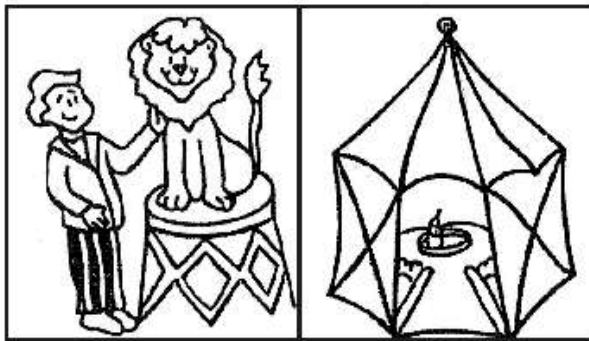

Domador es a

ASÍ
COMO

AGENTE

LUGAR

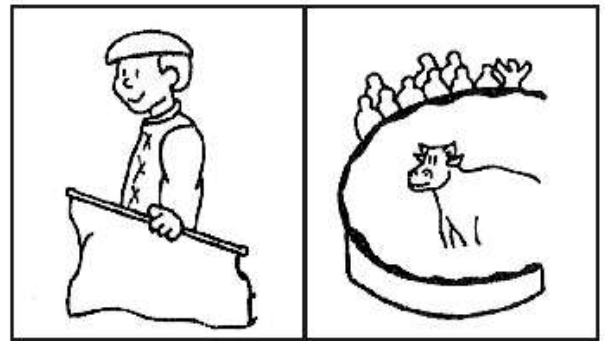

Torero es a

AGENTE

LUGAR

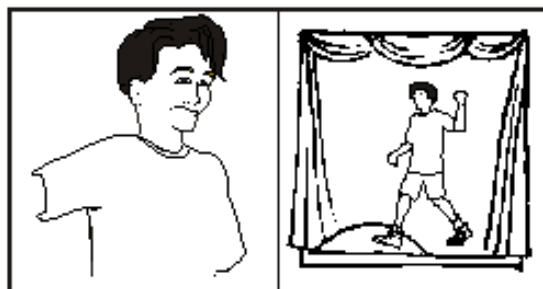

Actor es a escenario

ASÍ
COMO

AGENTE

LUGAR

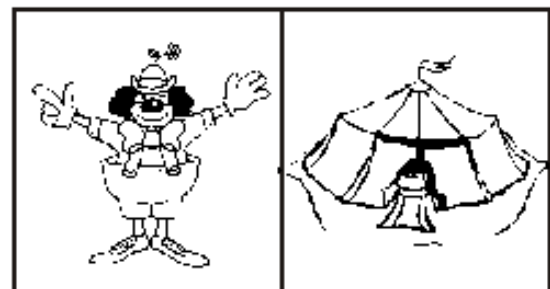

Payaso es a

AGENTE

LUGAR

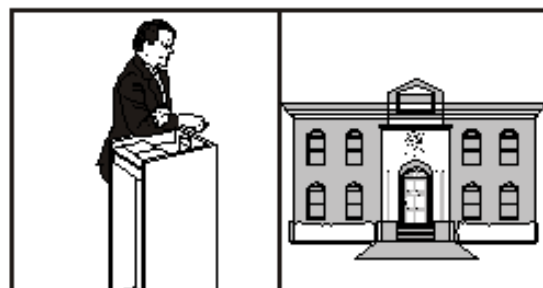

Alcalde es a Municipalidad

ASÍ
COMO

AGENTE

LUGAR



Policía es a

Ejercicios: Completa las siguientes analogías:

a) Enfermera es a hospital así como profesora es a

b) Panadero es a panadería así como cocinero es a

c) Secretaria es a oficina así como alumno es a

d) Sacerdote es a iglesia así como familia es a

e) Minero es a mina así como vendedor es a

f) Vaca es a establo así como gallina es a

ANALOGÍA INSTRUMENTO - AGENTE

Esta analogía se cumple cuando uno de los términos es el objeto para que el otro pueda realizar la función o trabajo que le corresponde.

Ejemplo:

Tijera es a peluquero así como martillo es a _____

Ejercicios:

1. Guantes es a boxeador así como raqueta es a _____
2. Aguja es a costurera así como olla es a _____
3. Tijera es a sastre así como bisturí es a _____
4. Biblia es a sacerdote así como pincel es a _____
5. Leñador es a hacha así como escoba es a _____
6. Pincel es a pintor así como tiza es a _____
7. Futbolista es a pelota así como bicicleta es a _____
8. Biólogo es a microscopio así como telescopio es a _____
9. Red es a pescador así como rifle es a _____

